

viviandio Built in

Montageanleitung

Einzeltür





Lieferumfang

Bitte prüfen Sie Ihre Lieferung vor der Montage auf Vollständigkeit. Folgende Teile sind im Lieferumfang enthalten:

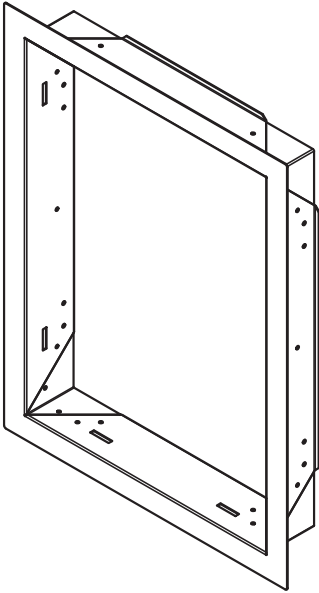

1 x Rahmen 60x46cm (1)

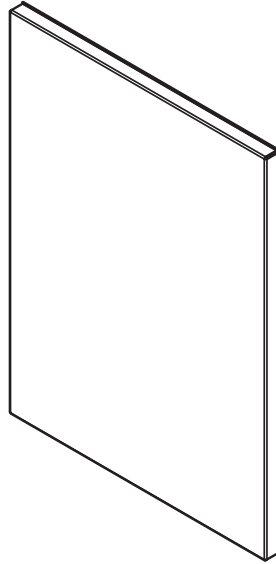

1 x Tür (2)

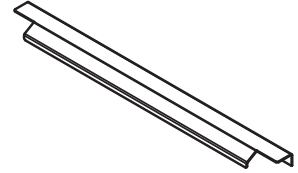

1 x Griffleiste (3)

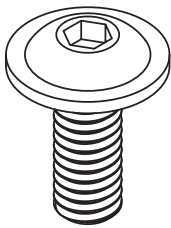

10 x (A)

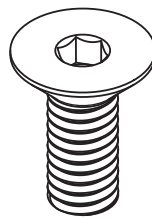

4 x (B)

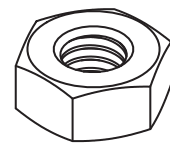

6 x (C)

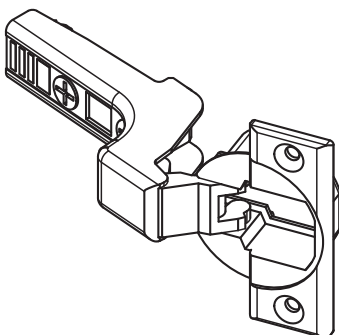

2 x (D)

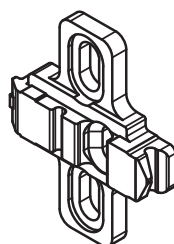

2 x (E)

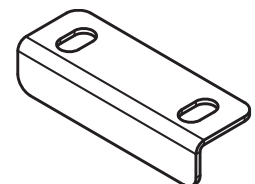

1 x (F)



Voraussetzungen

- Inbus-Schlüssel / Schraubenzieher mit Inbus-Aufsatz
- Maulschlüssel Größe 7
- ggf. Bohrmaschine und Bohrer zum Vorbohren in der Outdoor Küchenzeile

Hinweis:

Nutzen Sie zur Montage eine weiche Unterlage, um Kratzer auf dem Edelstahl zu vermeiden



Schritt 1

Ziehen Sie vorsichtig die Schutzfolie ab und kontrollieren Sie die Ware auf Kratzer und Beschädigungen. Bitte beachten Sie, dass Beschädigungen der Schutzfolie teilweise Spuren auf dem Edelstahl hinterlassen können, die aussehen wie Kratzer, sich aber mit einem weichen Tuch abreiben lassen.

Schritt 2

Befestigen Sie die Griffleiste (3) an der Tür (2). Nutzen Sie dafür Schrauben (A).

Schritt 3

Drehen Sie die perforierte Abdeckung auf einer Seite heraus. Befestigen Sie dort die Topfbänder (D) mit Schrauben (B) an der Tür (2). Beachten Sie dabei in welche Richtung die Tür öffnen soll.

Schritt 4

Legen Sie den Rahmen auf den Boden und Befestigen Sie die Kreuzmontageplatten (E) und den Türanschlagwinkel (F) am Rahmen (1). Achten Sie auf die korrekte Ausrichtung der Kreuzmontageplatte. Nutzen Sie Schrauben (A) und Muttern (C)

Schritt 5

Befestigen Sie nun die Tür (2) am Rahmen (1), indem Sie die Topfbänder (D) auf die Kreuzmontageplatten schieben bis Sie sie Einrasten hören.

Schritt 6

Justieren Sie den Türanschlagwinkel, sodass die Tür vorne bündig abschließt.

Schritt 7

Justieren Sie bei Bedarf noch die Ausrichtung der Tür über die Verstellerschrauben der Scharniere.

Schritt 8

Lösen Sie nun die Tür wieder vom Rahmen und montieren Sie den Rahmen in Ihrer Outdoor Küchenzeile. Clippen Sie anschließend die Tür wieder an den Rahmen.